

# Produktkatalog Industriborstar

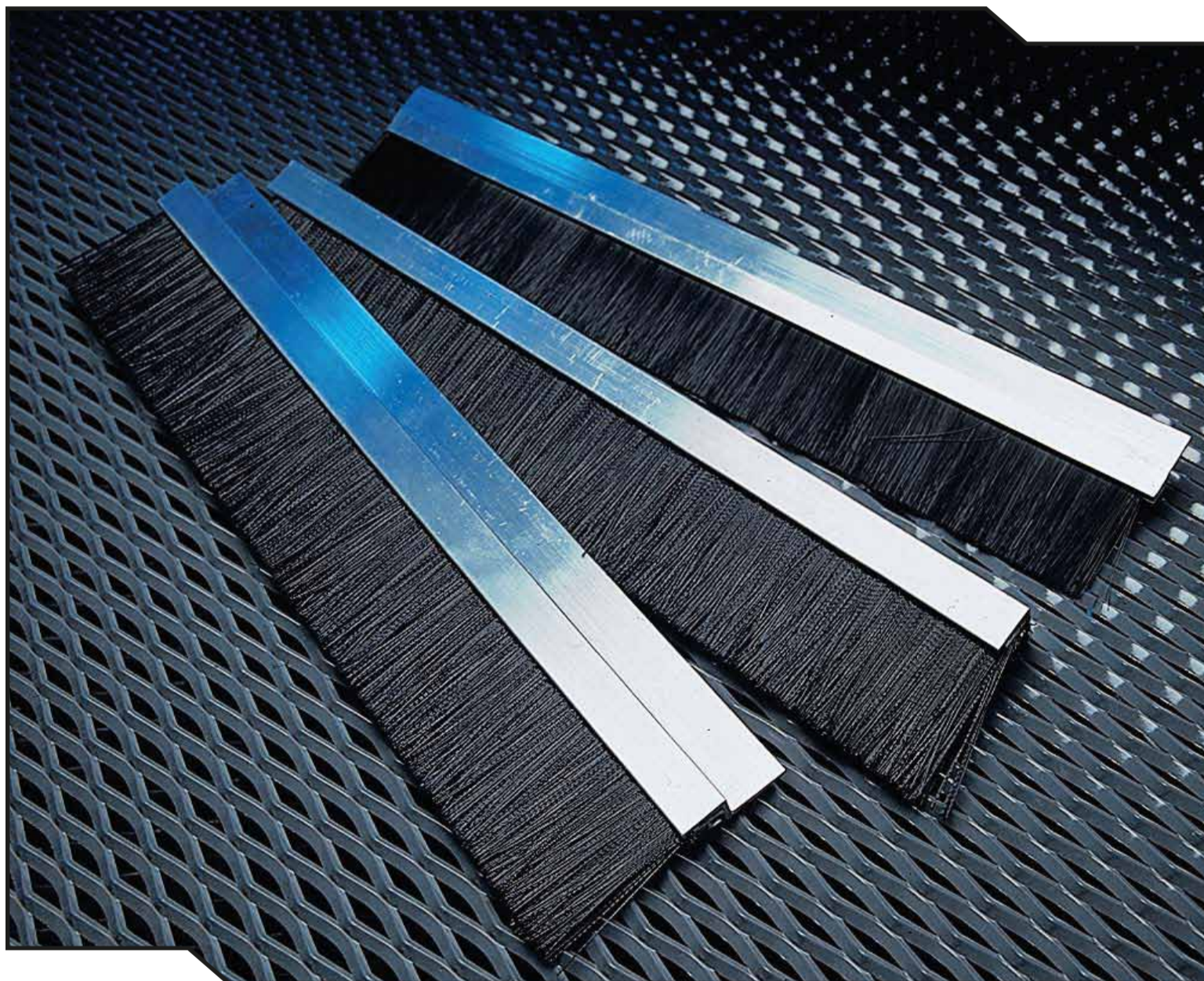

**SVEMAKO**<sup>®</sup>

SVENSKA  
MASKINKOMPONENTER AB

## Standardborstar

Tättningsborstar som kan användas för de flesta tättnings-, avskärnings- och avskrapningsarbeten samt för bullerdämpning.

Borstarna levereras i standardlängder om två respektive en meter, men kan på begäran delas efter givna mått

I standardborstarna används oftast nylon av mycket hög kvalitet som tål upprepade och kraftiga intryckningar. Även specialutföranden på borstmateri- al -t ex tagel eller mässingstråd levereras på begäran.



## Ryggbredd 5mm

Artikelnr	Borsthöjd h (mm)	Material Ø (mm)	Bredd b (mm)	Längd (mm)
815012	12	0,12	5	2000
815015	15	0,12	5	2000
815017	17	0,20	5	2000
815020	20	0,20	5	2000
815022	22	0,20	5	2000
815025	25	0,20	5	2000
815030	30	0,20	5	2000
815035	35	0,20	5	2000
815045	45	0,20	5	2000
815060	60	0,25	5	2000



## Ryggbredd 8mm

Artikelnr	Borsthöjd h (mm)	material Ø (mm)	Bredd b (mm)	Längd (mm)
818040	40	0,40	8	1000
818060	60	0,40	8	1000
818070	70	0,40	8	1000
818090	90	0,60	8	1000
818120	120	0,60	8	1000
818140	140	0,55	8	1000
818150	150	0,55	8	1000
818160	160	0,70	8	1000
818200	200	0,80	8	1000
818220	220	0,55	8	1000
818250	250	0,80	8	1000
818300	300	0,55	8	1000
818350	350	0,55	8	1000
818400	400	0,55	8	1000
818450	450	0,55	8	1000
818500	500	0,55	8	1000
818550	550	0,55	8	1000
818600	600	0,55	8	1000



## Hållarskenor

Smidigt och enkelt kan du själv kombinera hållare med borste av önskad storlek. Om borsten blir utsliten kan den enkelt och snabbt bytas ut utan att en ny hållarskena behöver monteras.

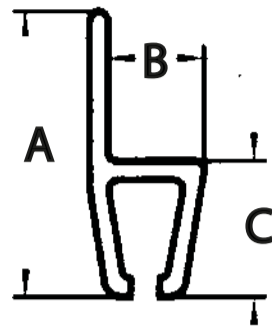

Typ h

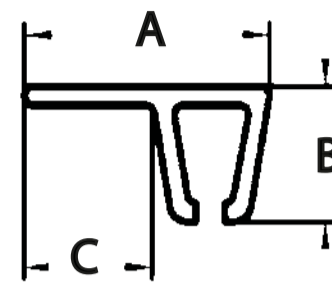

Typ F

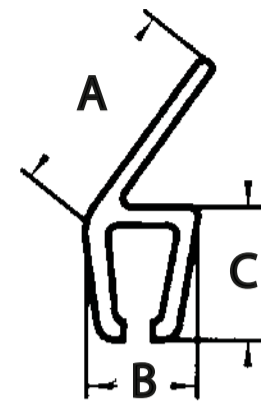

Typ y

Artikelnr	För borstbredd (mm)	Längd (mm)	Typ	A	B	C
825101	5	2000	h	23	8,5	8
825102	5	2000	F	18	9	9,5
825103	5	2000	y	20	8,5	9
828103	8	1000	h	34	12,5	14,5
828104	8	1000	F	27	15	14
828105	8	1000	y	30	7,5	14,5

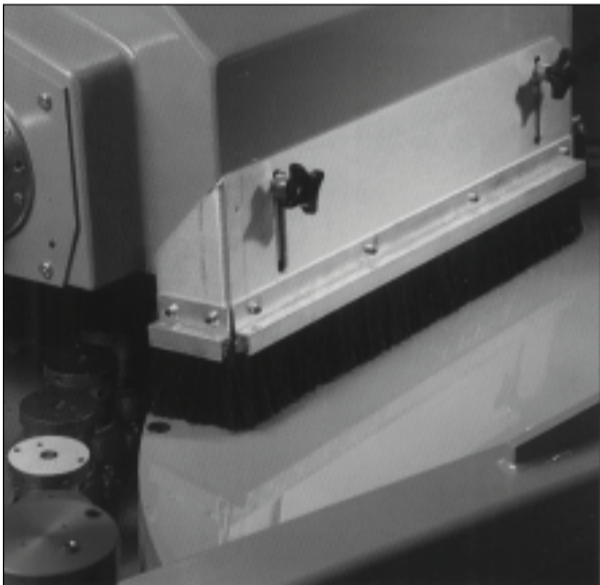

## Specialtillverkning

Utöver vårt breda standardsortiment kan vi på Svemako leverera specialanpassade lösningar helt efter era specifika behov.

Vi bygger en borstlist för varje ändamål. Borstlisterna används för avskrapning, tätning och putsning etc.

Vi tillverkar borstlisterna i olika material och dimensioner som lätt byggs in i er aktuella konstruktion.

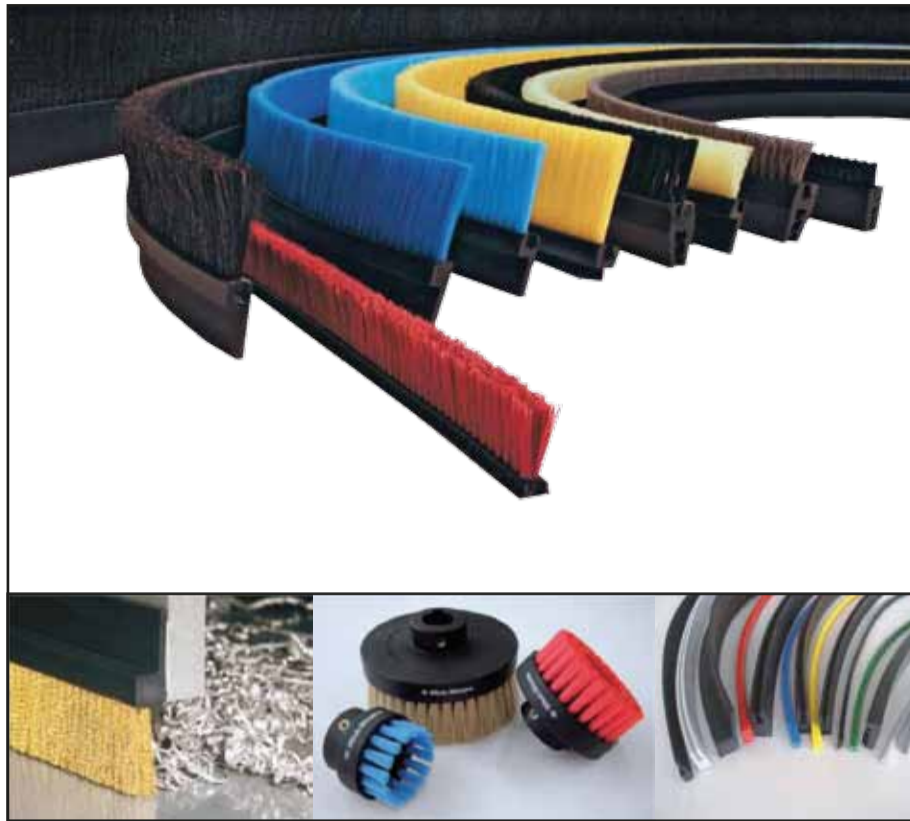

## Rundvalsade Borstar

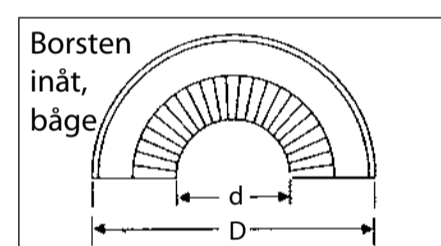
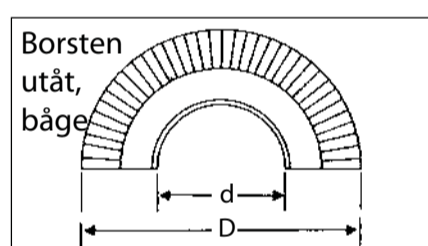
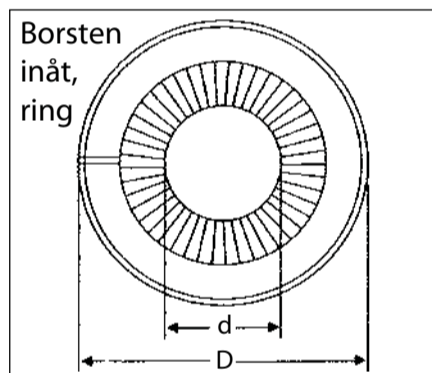
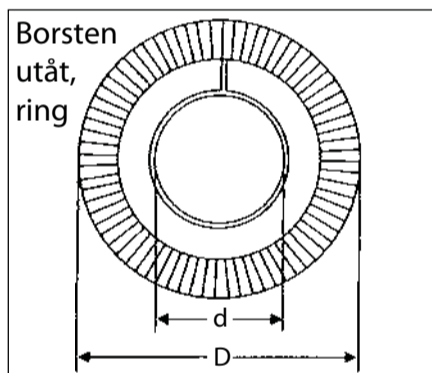

## Stansade Borstlister

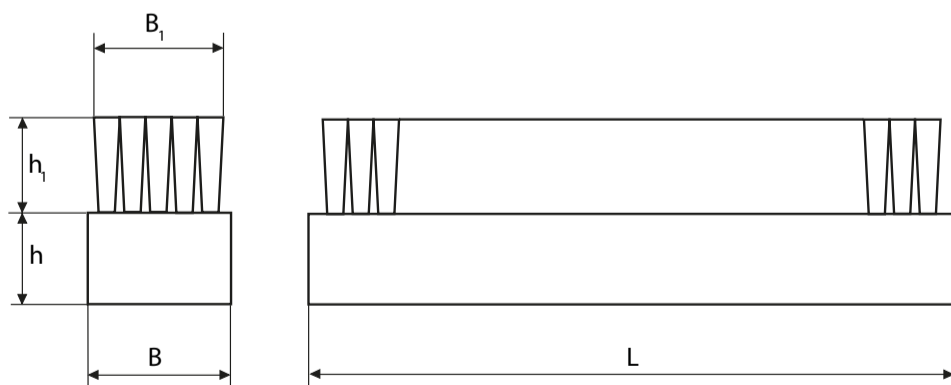

	min (mm)	max (mm)
B	8	400
h	6	400
h <sub>1</sub>	8	200
B <sub>1</sub>	5	380
L	20	4000



## Exempel på borstmaterial

Svenska Maskinkomponenter AB har ett mycket stort urval av borstmaterial. Vi kan leverera borstar tillverkade av allt ifrån naturliga-, metall- samt syntetiska material. Ni kan även kombinera olika materialtyper för att få en unik lösning som passar just era specifika behov.

Kontakta oss gärna så berättar vi mer.



Observera att detta endast är ett urval av vårt sortiment.

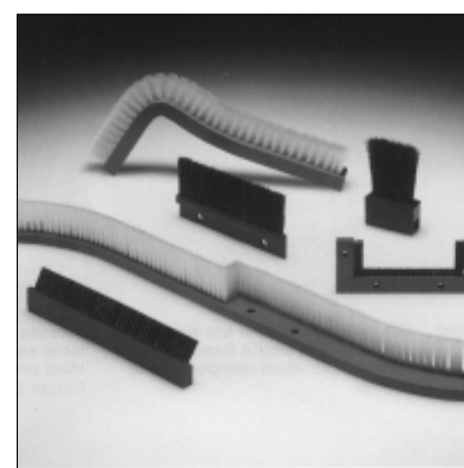
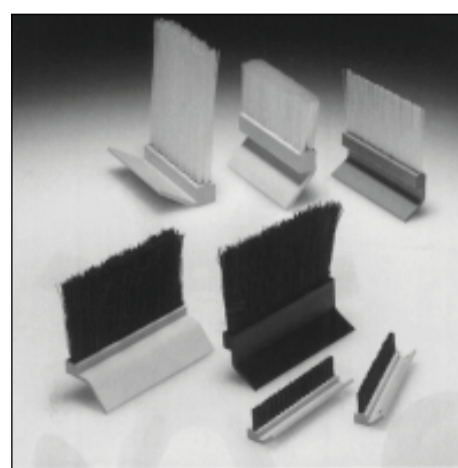
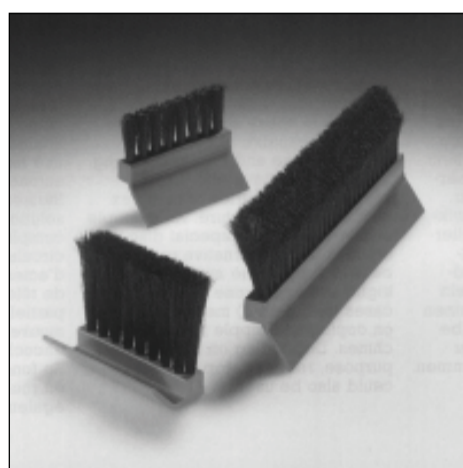
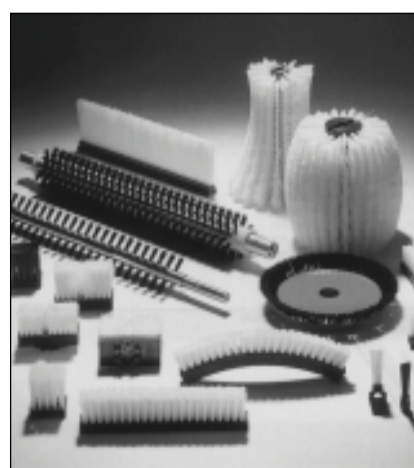
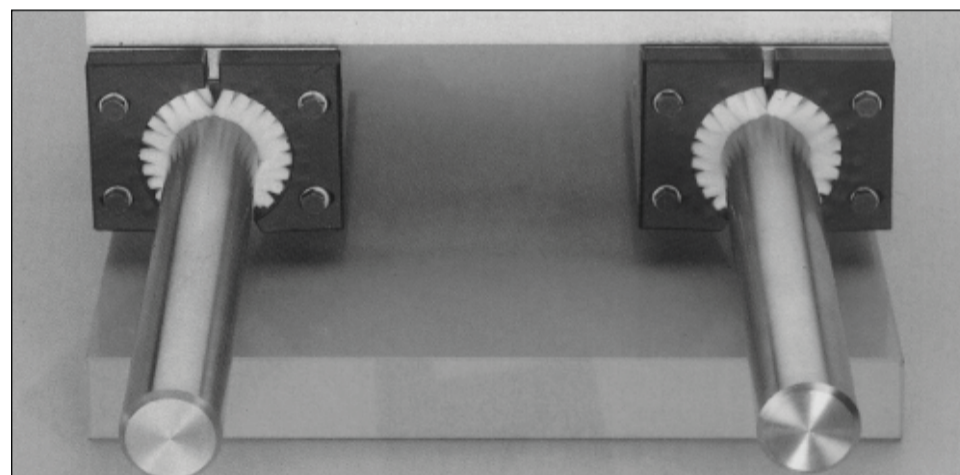
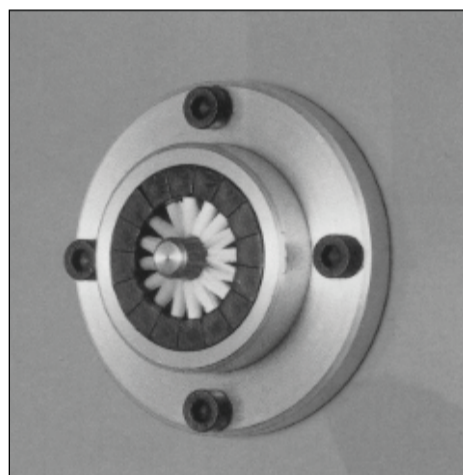

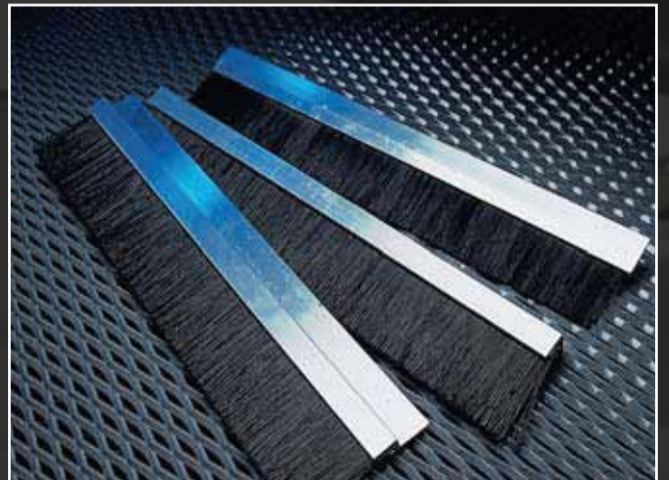
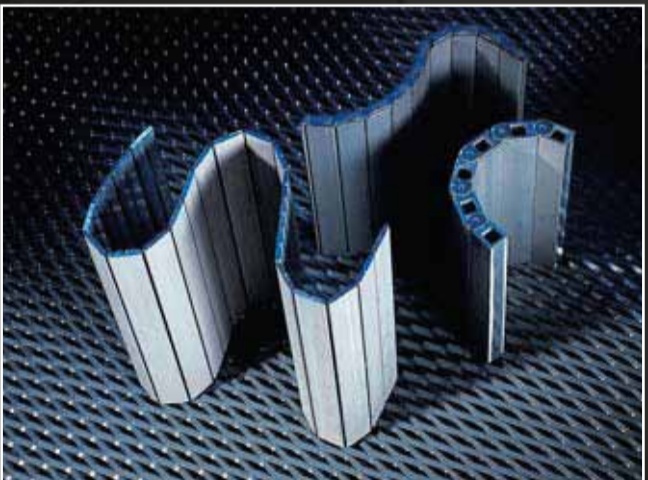
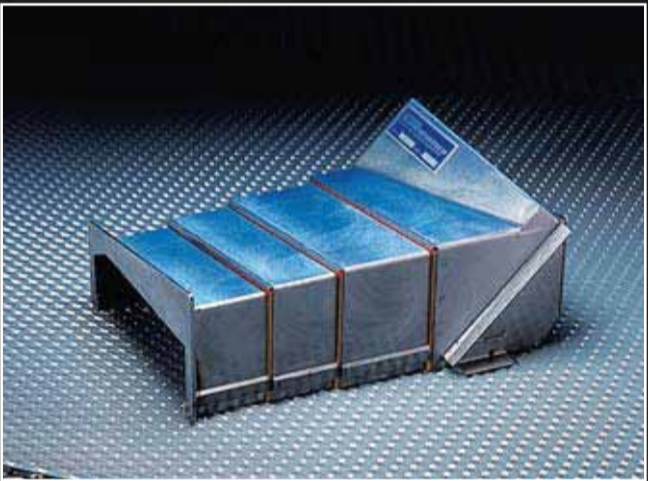
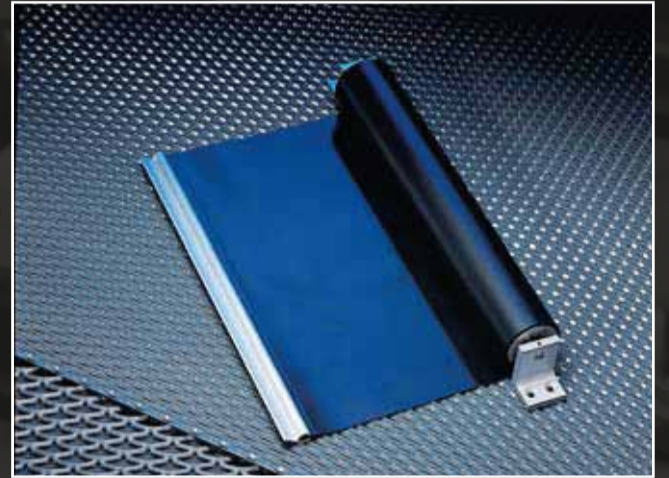
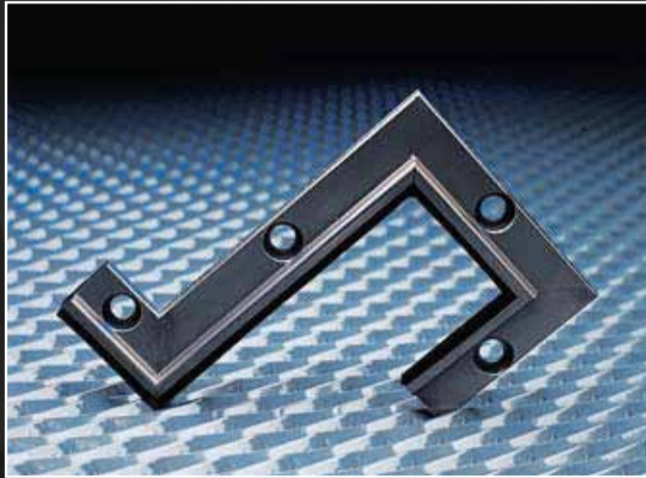
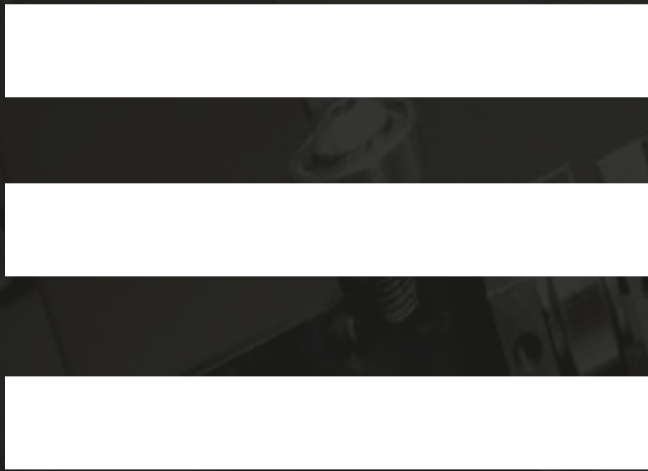

**Svenska Maskinkomponenter AB**  
Brunnsåkersvägen 9, 645 93 Strängnäs

Tel: +46(0)152 70 400  
Mail: [info@svemako.se](mailto:info@svemako.se)  
[www.svemako.se](http://www.svemako.se)

**SVEMAKO**®

SVENSKA  
MASKINKOMPONENTER AB